

Santiago de Bernabeu

Endspiel-Stadion der Fußball-Weltmeisterschaft 1982 in Madrid

Bauanleitung zu unseren Bastelbogen in FF 23 bis 25

Wichtig: legt euch vor dem Basteln das nötige Handwerkszeug wie Schere, scharfes Messer (Cutter) und Klebkleber zurecht, und schaut euch die drei Bastelbogen genau an. Erst dann beginnt ihr in der Reihenfolge der Nummerierung zu basteln.



Grundplatte (1) auf einen festeren Karton kleben und ausschneiden.

Die ausgeschnittenen Stadion-Außenwände (2) so zusammenkleben, daß die beiden gleichen Buchstaben zusammenkommen (also z. B. X zu X). Nun schneidet ihr an den dafür vorgesehenen Stellen die Schlitz in die Grundplatte. In diese Schlitz werden die Laschen der zu einem Ring verleimten Teile 2 gesteckt, umgknickt und an der Unterseite der Grundplatte festgeklebt.

Gleiches geschieht mit der unteren Tribüne (3), die zuvor allerdings an den Einschnitten zusammengefaßt und verklebt werden muß.

Teil 4 (Maueroberkante der Außenwände) muß sehr vorsichtig ausgeschnitten werden, damit es nicht durchgeschnitten wird. Sämtliche Klebelaschen an den gestrichelten Linien leicht mit einem Messer vorritzen und die Laschen nach unten knicken.

Den Ring so ankleben, daß er mit der Oberkante der Außenwände abschließt. Die zweite Tribüne (5) wie Teil 3 verarbeiten und auf den inneren Laschen von Teil 4 ankleben (siehe kleine Bauzeichnung).

Die beiden Treppentürme (6) vorritzen und verkleben. Noch nicht auf die Grundplatte kleben!

Teil 6 (Rückwand und Tribüne) vorritzen, verkleben, in die passenden Schlitz der Grundplatte stecken, Laschen umknicken und unter der Grundplatte festkleben. Jetzt die beiden fertigen Teile 8 rechts und links an Teil 6 und auf der Grundplatte befestigen.

Wo und wie die zwei Anzeigentafeln (7) und der Flutlichtbalken angeklebt werden, zeigt die kleine Bauzeichnung auf Bogen 3.

Wollt ihr euer Stadion noch weiter ausschmücken? Dann holt euch FF 26! Da drin findet ihr als Extrabeilage genau das Richtige.

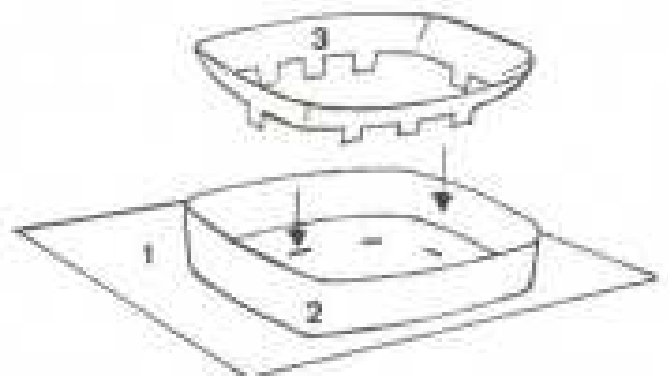
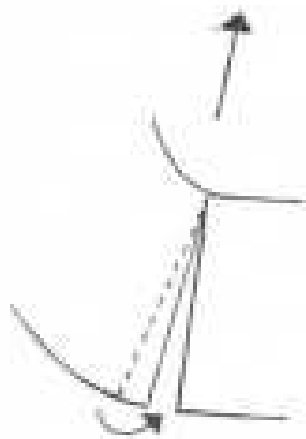
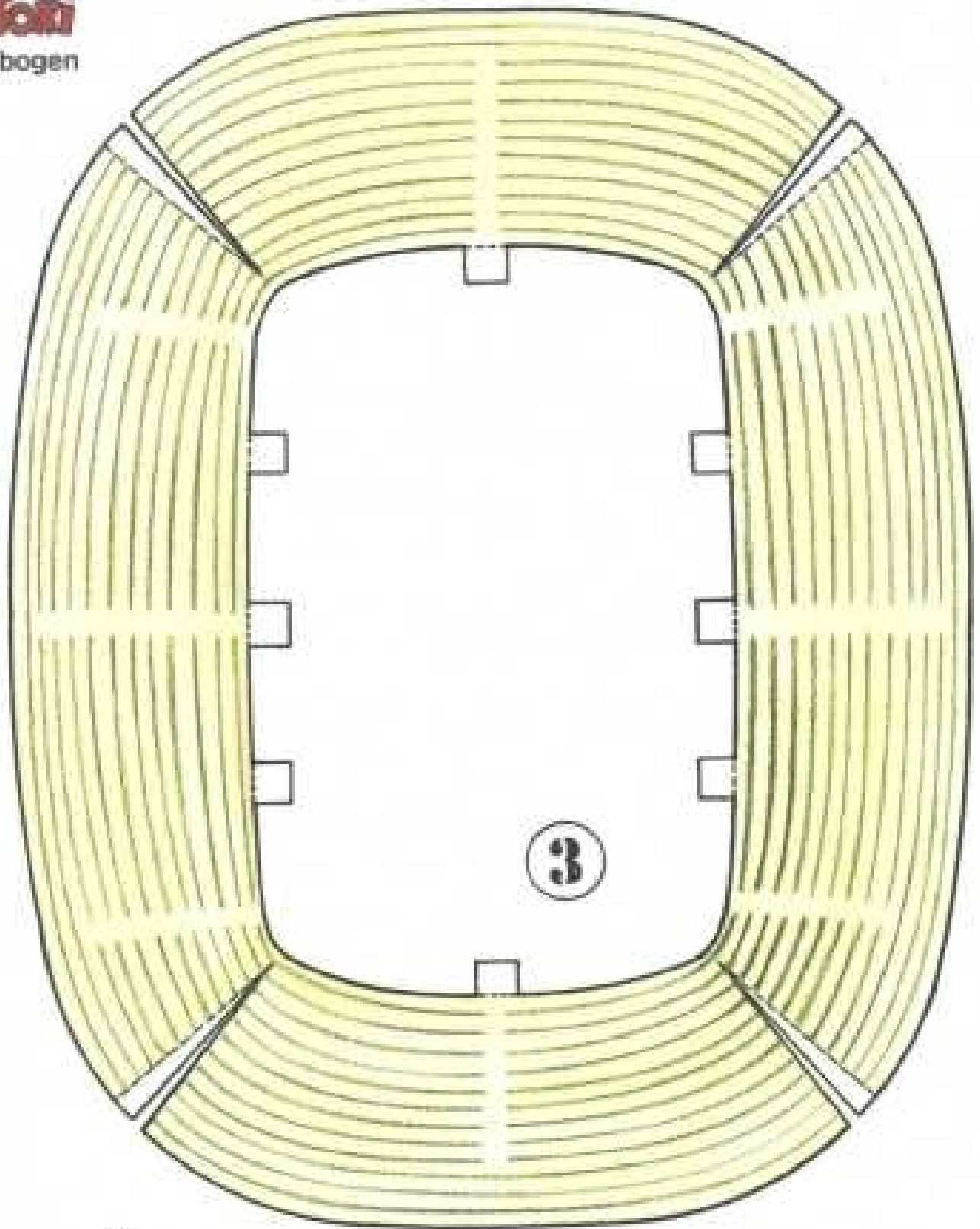

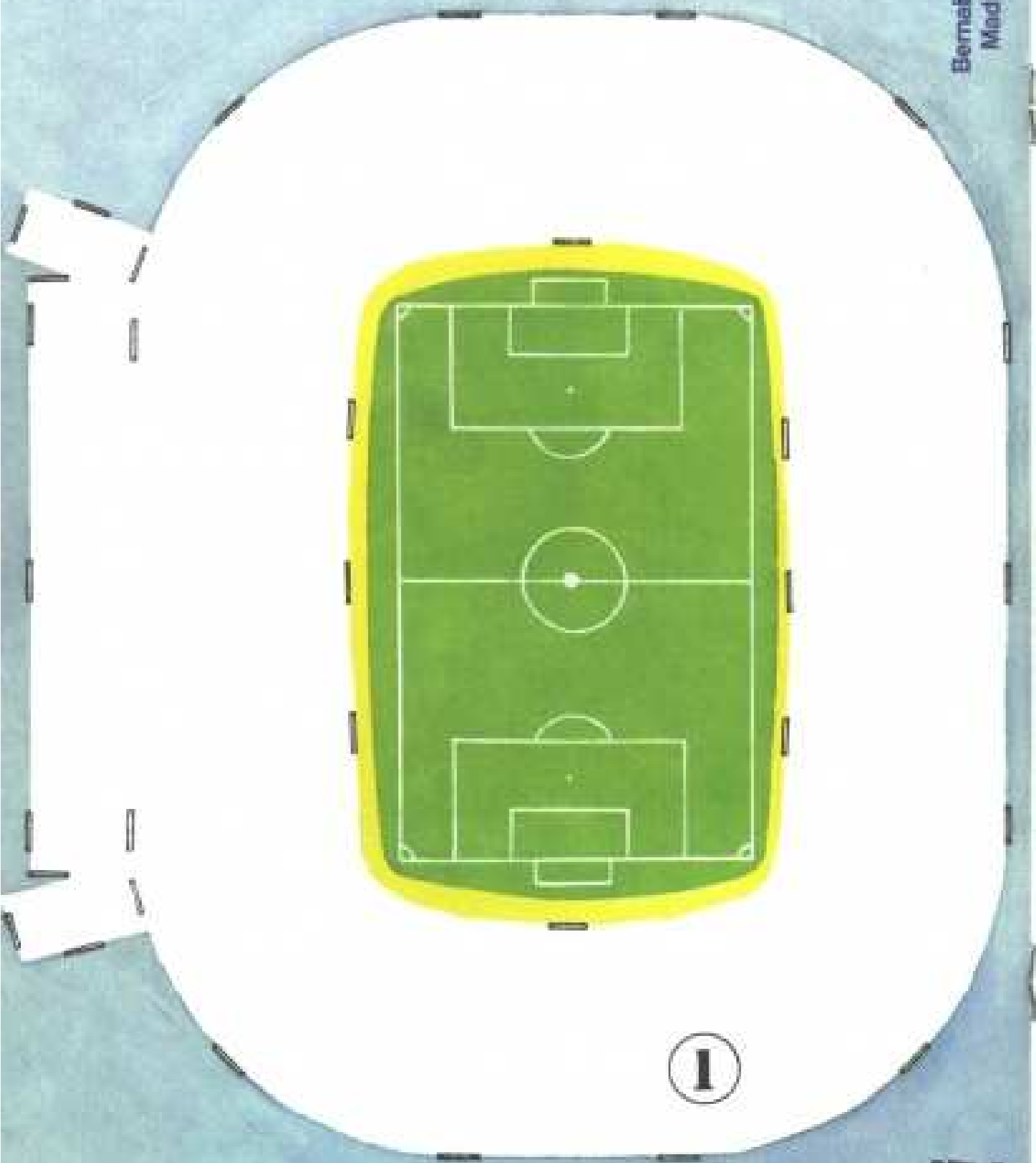

1

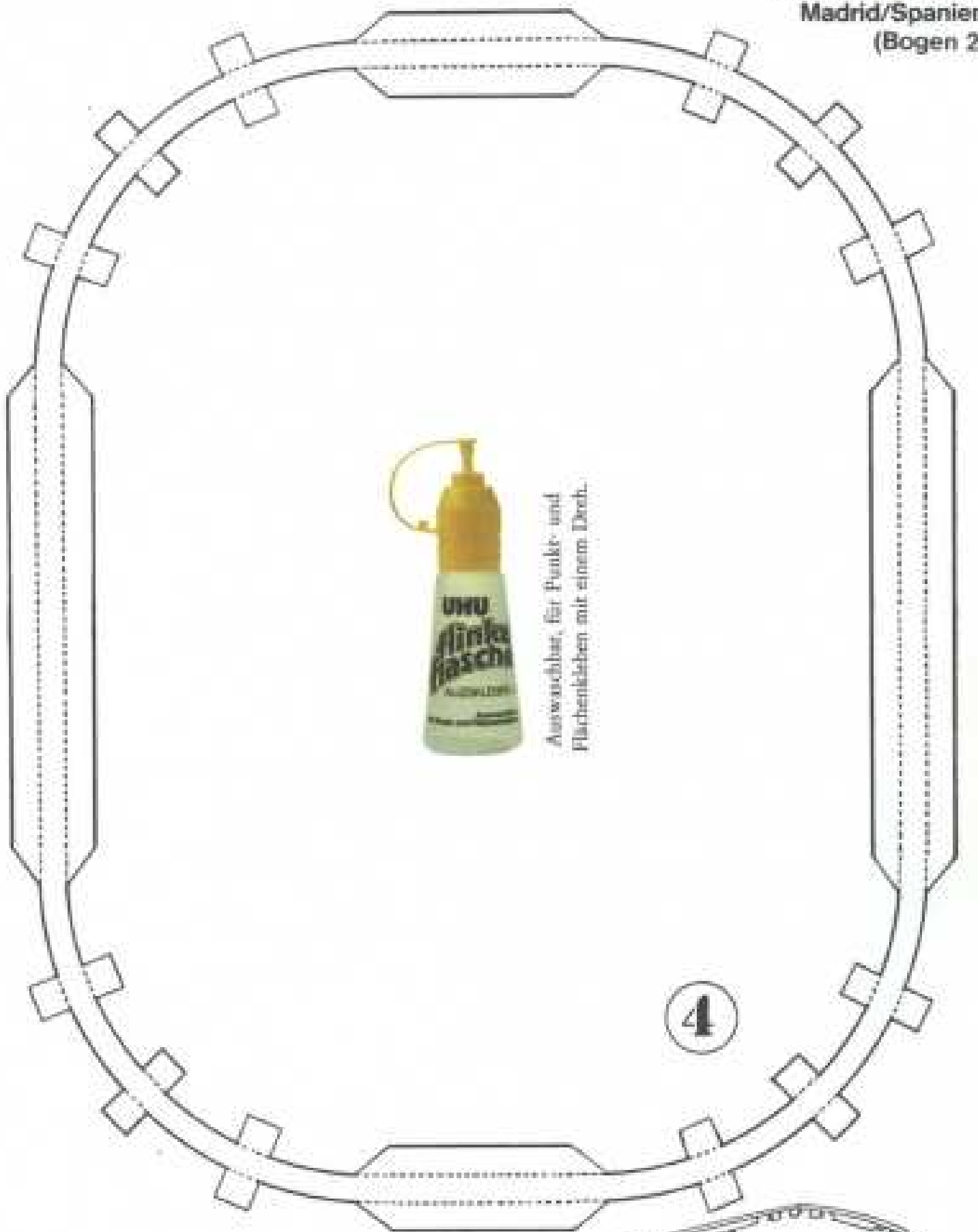

Auswacher, für Punkte- und
Flächenkleben mit einem Dreh.

4

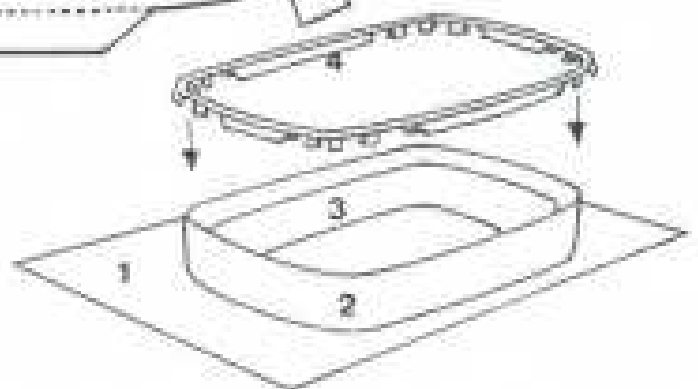

6

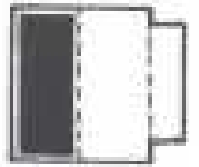
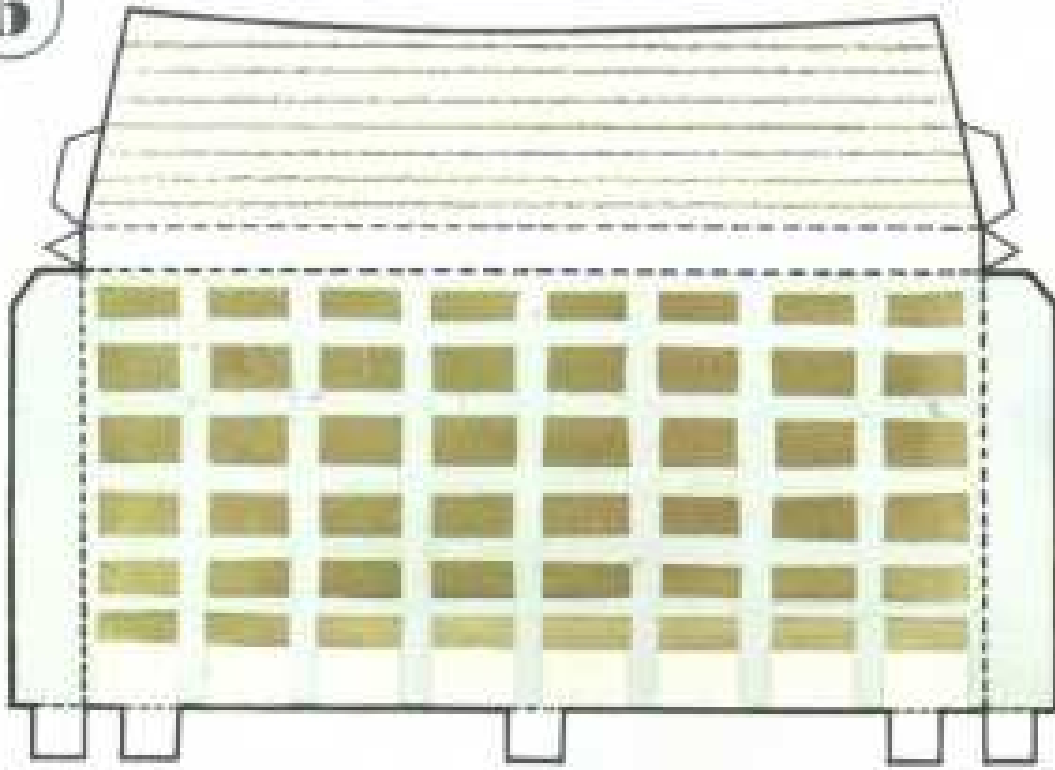

7

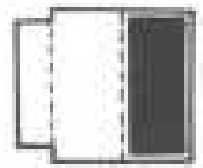

8

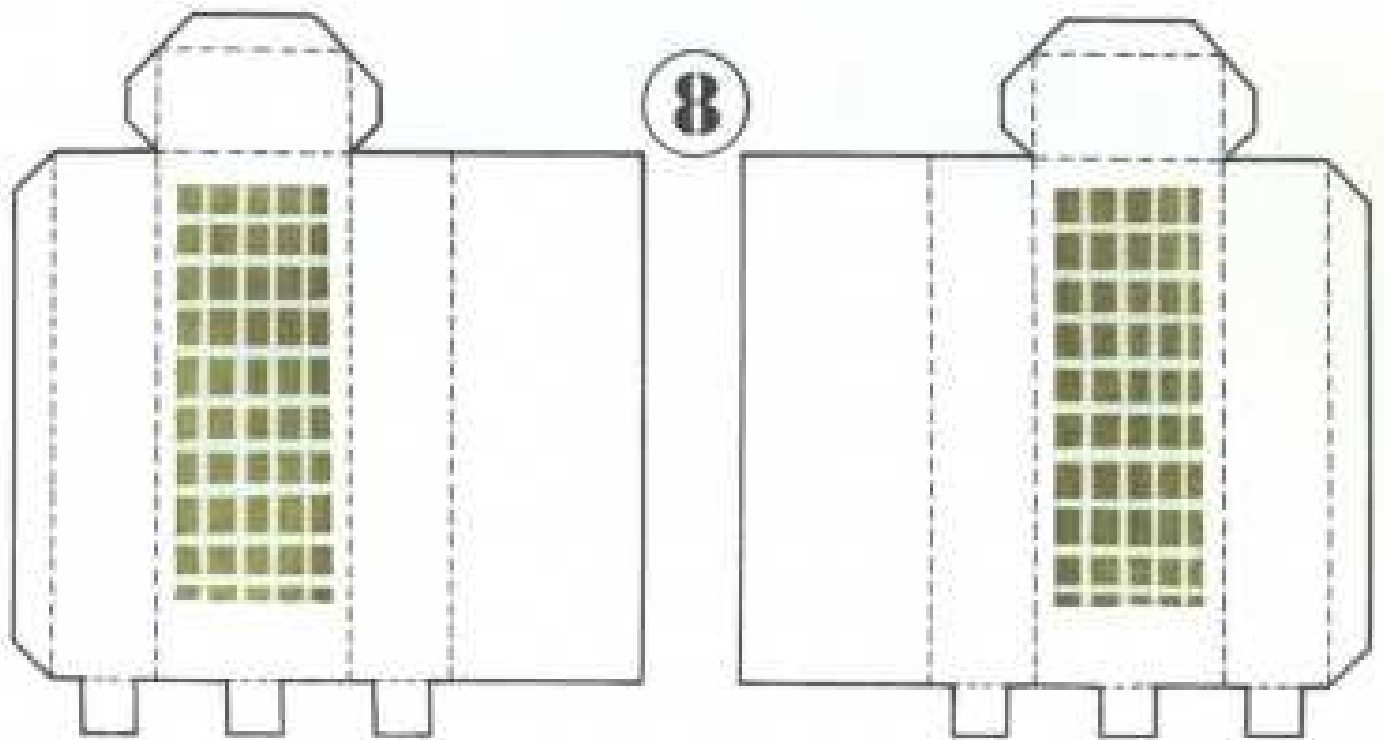

9

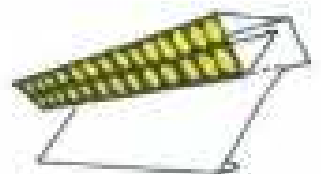
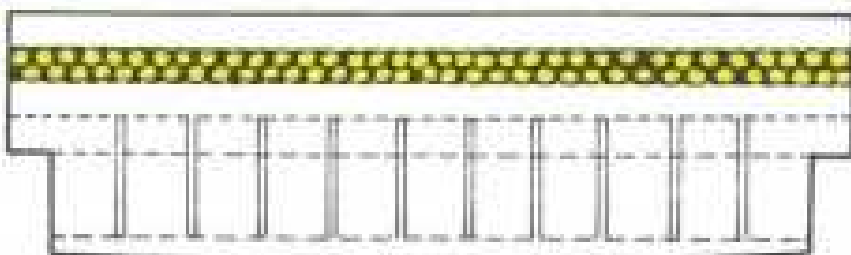

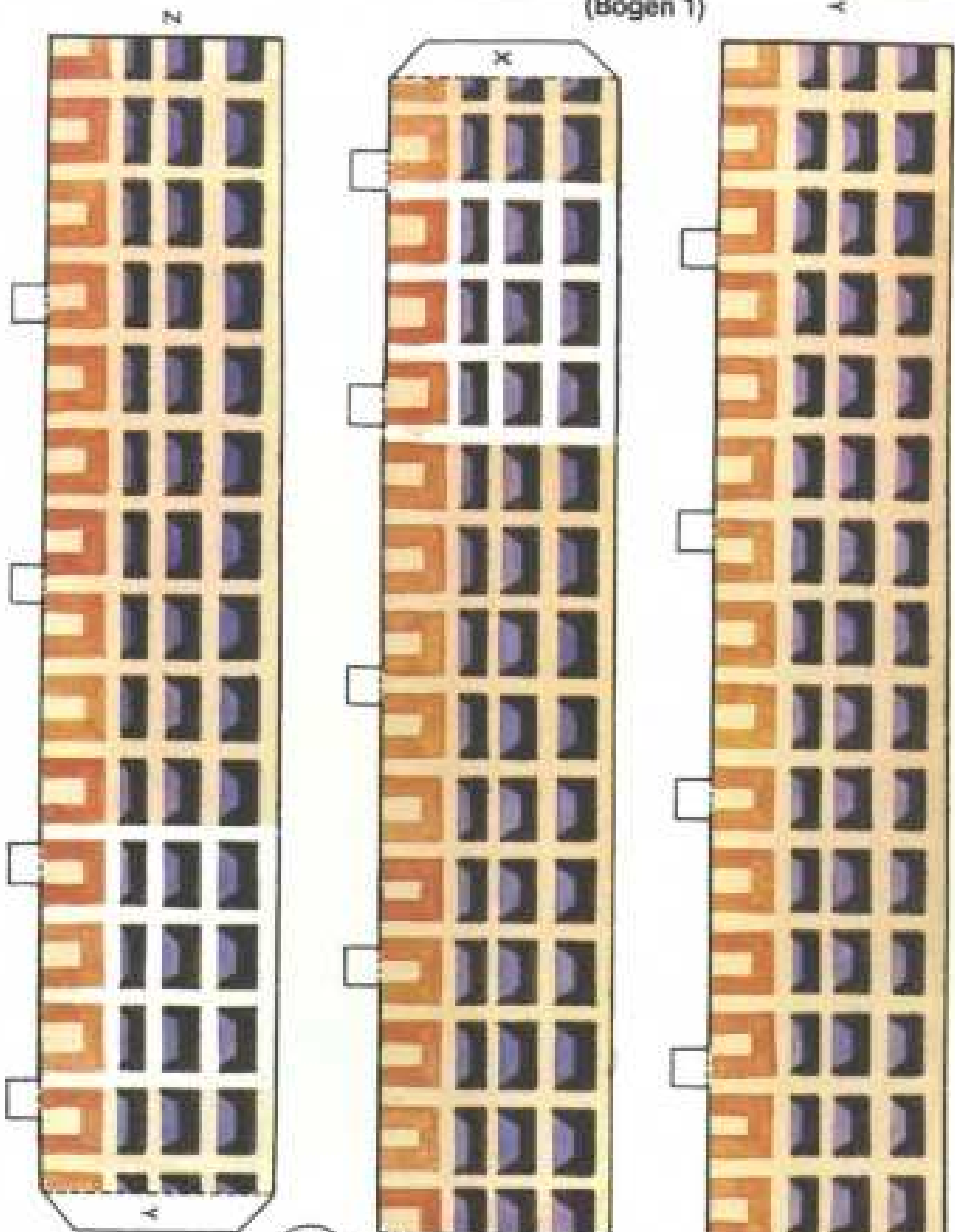

2



Auswischbar, für Powder- und
Flächenkleben mit einem Dreheb.

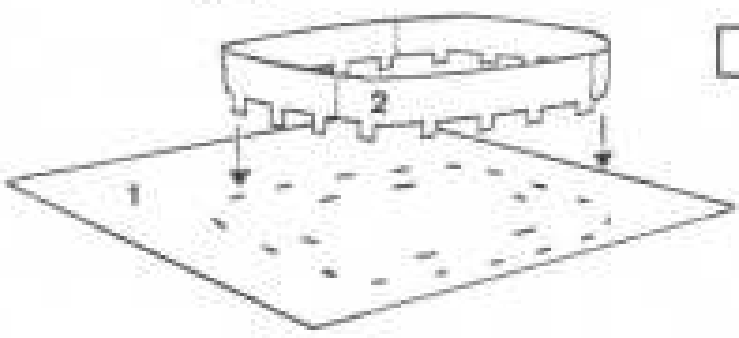

Ausführliche Bauanleitung in FF 25.

X

